

SHARP

..... *be sharp*

AR-M550U

AR-M620U

AR-M700U

Multifunkcije: Kopir/Štampac/iFaks/Skener/Fajl



UVODENJE **KONTROLE** U KANCELARIJSKE KOMUNIKACIJE



SHARP **DOCUMENT SOLUTIONS**



CENTAR VAŠE KANCELARIJSKE KOMUNIKACIJE

Štampanje, kopiranje, skeniranje, menadžment vaših dokumenata. Sharp AR-M550/620/700 je kompletan komunikacioni sistem dizajniran da bude centar svake kancelarije. Brzina, efikasnost i multifunktionalnost, cine ovaj uređaj moćnim za kreiranje i rukovanje dokumentima, iz čega proizilazi brži kancelarijski rad.

...JEDNOSTAVNOST UPOTREBE



Zahvaljujuci LCD displeju, koji svojim korisnicima nudi jednostavno kretanje kroz meni za funkcije kopiranja, štampanja, skeniranja i skladištenja dokumenata, svaki član vašeg odeljenja može maksimalno iskoristiti AR-M550/620/700 uređaj.

Višestruki, dvostrani dokumenti mogu biti veoma brzo skenirani za funkcije kopiranja, štampanja ili slanja istih preko mrežnog sistema, dok moćni Sharp-ov softver štedi vreme korisnika dozvoljavajuci mu da u svakom trenutku vidi status uređaja bez napuštanja radnog mesta.

Krajnji rezultat

Sa brzinom od 55/62/70 stranica u minuti, AR-M550/620/700 je perfektan uređaj za veoma brzu produkciju. Takodje, funkcija skeniranja i lakoca rukovanja dokumentima sa visokom bezbednošću cine uređaj kompletnim za jednu kancelariju.

KLJUČNE KARAKTERISTIKE

Štampanje i kopiranje visokih performansi

Brzinom od 55/62/70 kopija/stranica u minuti veoma lako izlazi na kraj sa dokumentima velikog obima. Vreme do prve kopije od samo 3.9 sek. (3.3 sek. sa AR-M700). Automatsko dvostrano kopiranje i štampanje A3 dokumenata. Funkcija kontrole trenutnog posla na LCD displeju.

Mocno mrežno skeniranje

Skener koji je najbolji u svojoj klasi, kapaciteta 150 listova, za skeniranje dvostranih originala brzine do 76 stranica u minuti. Opciona funkcija mreznog skeniranja sa LDAP funkcijom uvecava brzinu komunikacije sa e-mail serverom radi lakseg pretrazivanja e-mail adresa.



Profesionalne varijante finiširanja

Širok opseg varijanti finiširanja uključujući centriranje, automatsko ubacivanje naslovne stranice, heftanje sa savijanjem kao i bušenje rupa.

Bezbednost kojoj mozete verovati

AR-M550/620/700 imaju mogućnost da osiguraju sigurnost dokumenata u vašem okruženju, tako što će šifrirati i automatski obrisati posle obrade vaše važne i poverljive podatke.

Skladištenje dokumenata

Skladištenje dokumenata na hard disk uređaja, kako u direktorijume koji su sva dostupni tako i u direktorijume sa šifrom, povećavaju vašu produktivnost i efikasnost uređaja



ŠTAMPANJE VISOKIH PERFORMANSI

Veoma brz štampac

Impresivna brzina od 55/62/70 stranica u minuti kod AR-M550/620/700 uređaja je samo jedna od moćnih karakteristika. Uređaj je snabdjeven sa procesorom koji lako izlazi na kraj sa kompleksnim grafikonima. Takođe, ostale karakteristike ubrzavaju proces produkcije dokumenata minimizirajući intervenciju korisnika i dalju obradu dokumenata. Ukoliko vam je brzina od 55/62/70 stranica u minuti nedovoljna postoji mogućnost povezivanja dva uređaja u tandem - dobija se dvostruka brzina.

Visok kvalitet štampe

Kao što očekujete od Sharp-ovih uređaja, AR-M550/620/700 proizvodi dokumenta visokog kvaliteta. Rezolucijom od 1200x600 dpi i 256 nijansi sivih gradacija uređaj štampanim dokumentima daje jasnocu i profesionalan izgled.

UKRATKO

- Brzo štampanje visokog volumena*1 od 55/62/70 str./min.
- Vreme zagrevanja - iz sleep moda za manje od 2 minuta
- Dupleks štampanje, čak i na debljem papiru - do 205 g/m2 za bilo koji kancelarijski zahtev za štampu
- PDF/TIFF/JPG/EGC direktno štampanje*2 – čuva vaše dragoceno vreme štampajući PDF/TIFF/JPG/EGC fajlove bez upotrebe printer drajvera, takođe postoji mogućnost direktnog štampanja fajlova sa FTP servera, Web stranice i e-mail dodataka
- Podržava PCL5e i PCL6 emulaciju štampanja sa Sharp-ovim korisničkim interfejsom veoma jednostavnim za upotrebu
- PostScript 3*3 je dostupan sa više fontova i lakšim rukovanjem grafikonima
- Sharp standardni printer drajver

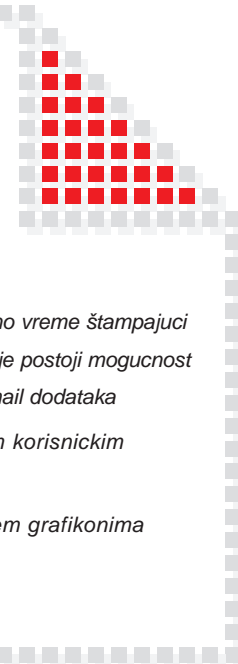

Profesionalne opcije finiširanja

AR-M550/620/700 u standardnoj opremi ima izlaznu kasetu. Dodatne opcije finiširanja, koje uključuju busac rupa, heftanje na više pozicija sa savijanjem dokumenata, mogu biti dodate na konfiguraciju uređaja da bi isti imao performanse po želji korisnika.

Specijalne funkcije

- **Inserter*3** - automatski uvlači-insertuje prazne listove ili prethodno odštampane dokumente u dokument koji se trenutno kopira ili štampa
- **Tab kopiranje/štampanje** - Odvajanje stranica dokumenta, koje mogu biti automatski insertovane u finišer.
- **Mrežno tandem kopiranje/štampanje** - Umrežavanjem dva uređaja AR-M550/620/700 dobija se dvostruka brzina
- **Karbon kopiranje/štampanje** - štampanje istog dokumenta više puta na razlicitom papiru iz različitih kaseti.
- **"Card shot" kopiranje/skeniranje** - Jednim potezom skeniranje i kopiranje obe stranice kreditne kartice na jednom listu
- **Pamflet kopiranje/štampanje** - skeniranje jednostranih dokumenata od kojih se automatski produkuju uheftane brošure, knjižice*4.



*1 Zahteva AR-P19 mrežnu opremu
*2 Zahteva AR-PK5 Postskript 3 opremu
*3 Zahteva AR-CF2 Inserter
*4 Zahteva AR-F16 Sedlasti finišer



BRZO, POUZDANO KOPIRANJE

Dizajniran za maksimalnu produktivnost...

SHARP AR-M550/620/700 kopira istom brzinom kao što štampa, sa brzinama od 55/62/70 stranica u minutu i 3.9 sekundi vremenom do prve kopije (3.3 sek za AR-M700). Štaviše, potrošni materijal dugog veka i kasete velikog kapaciteta sa automatskom promenom znaci da se poslovi mogu završiti sa minimalnim prekidima, čak i u okruženju velikih radnih grupa. Rezultat? Više produktivnog vremena i manje potrošenog vremena ispred kopira sa praznim hodom.

UKRATKO

- **Povećanje kapaciteta papira** – 3100 listova standardno, proširivo do 6600
- **Visok izlazni kapacitet** - do 4000 listova za duge serije štampanja i kopiranja
- **Automatska promena kasete** – smanjuje prekide automatskim prebacivanjem na drugu kasetu kada se prva isprazni
- **Mocna job build funkcija** - do 10000 originalnih stranica* može biti skenirano u partijama i uskladišteno za spajanje u jedan zadatak
- **Korektura kopije** - raspoloživa sa Document Filing funkcijom, ova karakteristika smanjuje škart i štedi novac kreiranjem jednog kompleta dokumenata za proveru pre nego što započnete glavnu proizvodnju

* Izmereno Sharpovom standardnom mapom (A4 na 6% pokrivenosti)

...i pouzdanost

Sharp AR-M550/620/700 ima veliku pouzdanost koja vam je potrebna za veliki obim posla iz dana u dan. Ima jako postolje dizajnirano za ekstra trajnost i izdržljivost; sveobuhvatnu putanju za dodavanje papira koja poboljšava manipulisanje papirom; efikasan spoljašnji toplotni sistem za vreme zagrevanja manje od 2 min, i kracu putanju za papir radi vece pouzdanosti.

UKRATKO

- **Izgradjen da traje** – izuzetno kruto postolje za ekstra trajnost
- **Pouzdanost dodavanje papira** - sveobuhvatna putanja dizajnirana za povećanu pouzdanost
- **Smanjeno vreme zagrevanja** - novi, energetski efikasan spoljašnji toplotni sistem za brži start i maksimalnu pouzdanost
- **Veća stabilnost prenosa** - pojas za prenos poboljšava pouzdanost i efikasnost prenosa.



PROFESIONALNE OPCIJE ZA FINIŠIRANJE & POSEBNE APLIKACIJE

Sharp AR-M550/620/700 daje novcu izuzetnu vrednost dopuštajući vam da naznacite baš one opcije koje su vam potrebne. Počevši od osnovnog modela, lako možete dodati široku lepezu karakteristika da automatizujete i racionalizujete proizvodnju raznih dokumenata. Jezicak kopiranje/štampa, umetanje dokumenata, centralno presavijanje, sedlasto povezivanje i bušenje rupa omogućavaju vam proizvodnju raznovrsnih potpuno završenih, višestranicnih dokumenata u više formatu i na specijalnim vrstama papira.

Pamflet kopiranje/štampanje

Kreiranje brošura profesionalnog izgleda bez troškova plaćanja štampariji za taj posao, nikada nije bilo lakše. Dokumenti su automatski sredjeni, savijeni i sedlasto povezani*¹ na kraju štampanja - sve što vi treba da uradite je da pokupite potpuno završen proizvod.

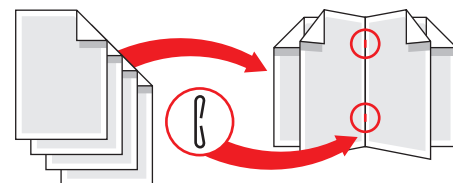

Jezicak kopiranje/štampa

Ova funkcija omogućava vam štampanje direktno na jezicke dokument separatora, eliminišući potrebu za ručno pisanim etiketama i tako stvara profesionalniji izgled višestranicnih dokumenata. Dokument separatori mogu biti automatski uključeni u finalni proizvod korišćenjem Inserter funkcije.

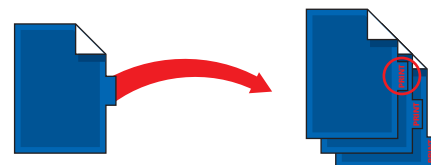

Inserter*²

Ova funkcija dozvoljava vam da automatski dodajete prazna ili prethodno štampana dokumenta u vašu sesiju štampanja ili kopiranja. Koristite je za izradu izveštaja, kataloga, uputstava i dr, brže i sa većom kontrolom procesa nego kada bi taj posao poverili nekoj agenciji.

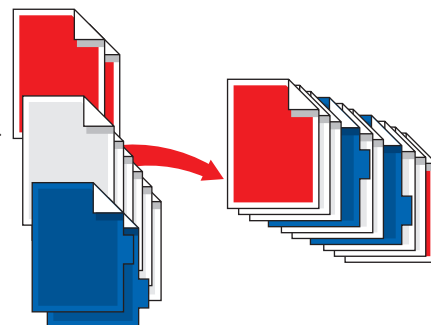

*1 Zahteva AR-F16 sedlasti finiše

*2 Zahteva AR-CF2 Inserter

MOĆNO MREŽNO SKENIRANJE

Sa 150 listova, dupleks jedno-prolaznim dodavacem mozete skenirati obe strane lista odjednom. Ova brzina i jednostavnost omogucavaju vam brzo skeniranje dvostranih originala do 76 str/min.

Skenirani dokumenti mogu se konvertovati u potpuno izmenljive fajlove za upotrebu u uobicajenim office aplikacijama, štampane ili distribuirane e-mailom. Šta god da skenirate, bilo da je to samo par stranica ili ceo prirucnik, mozete skenirati kroz mrezu*1 direktno na vaš PC.

*1 Zahteva AR-NS3 opremu za mrezno skeniranje

*2 Na 200 x 200 dpi

*3 Izmereno Sharpovom standardnom mapom (A4 na 6% pokrivenosti)

UKRATKO

- Najbolji u klasi 150 listova A3 dupleks skener
- Skenira do 76 stranica u minuti*2
- Skeniranje na e-mail, Sharpdesk™ software za menadžment dokumentima, FTP server ili hard disk
- Lightweight Directory Access Protocol (LDAP) dozvoljava laku navigaciju i selekciju e-mail adresa, omogucavajući brzu distribuciju skeniranih dokumenata. Automatska sinhronizacija sa vašim primarnim e-mail serverom.
- Puna podrška za Kerberos protokol mrežne autorizacije za bezbednu konekciju i navigaciju e-mail adresa.
- Internet faks sposobnost je podržana - smanjenje troškova prenosa faksom
- Rezolucija skeniranja do 600 x 600 dpi
- Job Build funkcija štedi vreme omogucavajući vam skeniranje, skladištenje i kombinovanje do 10,000 stranica*3 za finalnu produkciju jednog posla
- Skladišti do 500 mesta za brzu transmisiju dokumenata
- Specijalne karakteristike za editovanje za ekstra višenamernost, uključujući: 2-u-1 kopiranje, card shot i promenu margina
- Twain skener drajver*1 dopušta vam da precizno selektujete specificne oblasti originalnog dokumenta za skeniranje sa vašeg PC-a.

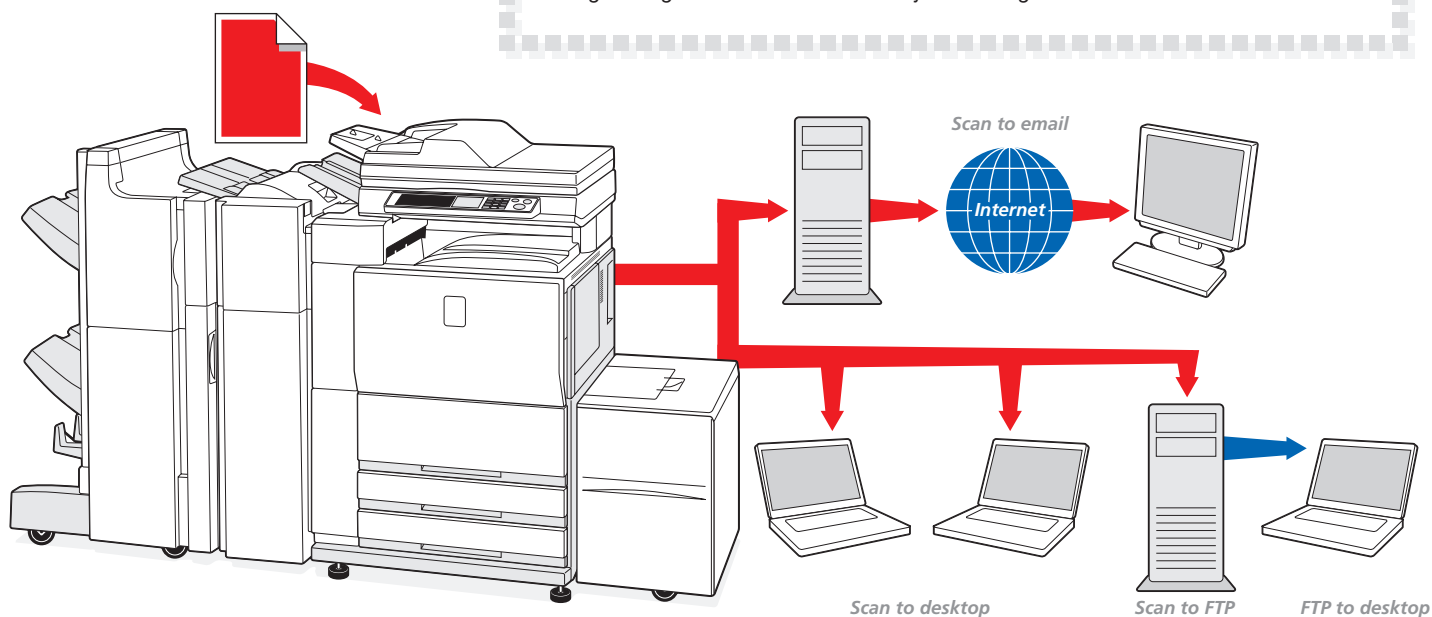



EFIKASNO DOKUMENTOVANJE ZA BRŽI TOK RADA

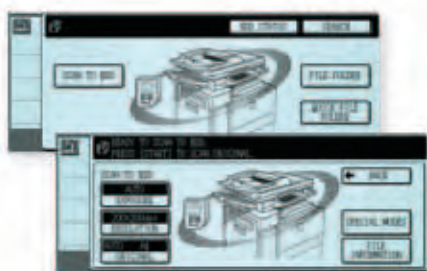

Tok rada dokumenata je efikasniji nego ikada ranije zahvaljujući namenskom unutrašnjem hard disku koji centralno skladišti dokumenta i prethodne poslove za brzi povratak. Ovo omogućava da nedavno završene sesije štampanja mogu biti ponovljene bez ponovnog kreiranja zadatka, što štedi vreme za obradu i intervenciju korisnika. Karakteristike uključuju:

Brzo dokumentovanje sa privremenim skladištenjem

Do 10,000 kopiranih, štampanih ili skeniranih stranica*1 može biti uskladišteno na hard disku za buduće korišćenje bez potrebe ponovnog učitavanja ili skeniranja originala.

Napredne funkcije dokumentovanja*2

Do 20,000 kopiranih, štampanih ili skeniranih stranica*1 može biti uskladišteno na hard disku sa redovnim imenima i lokacijama. Opcije skladištenja uključuju:

- **Glavni folder** – za skladištenje fajlova u glavnom javnom folderu i njihovo deljenje kroz radnu grupu
- **Folder po izboru** – za skladištenje fajlova u privatnom folderu sa pristupom kontrolisanim PIN kodom

Lak pristup

Dokumentima koji su uskladišteni na AR-M550/620/700 hard disku može se pristupiti pomoću LCD displeja ili kroz web stranicu.

Bezbedno skladištenje

Opciona oprema za sigurnost podataka štiti vaše podatke tako što ih šifrira.

*1 Izmereno Sharpovom standardnom mapom (A4 na 6% pokrivenosti)

*2 Zahteva AR-P19 tablu mreznog štampaca

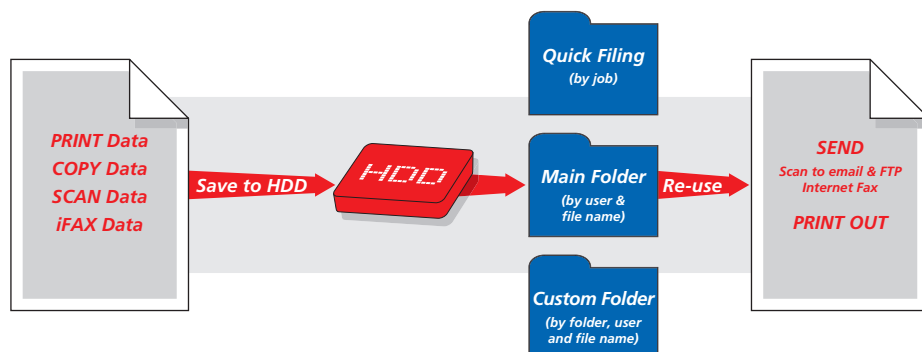

ZAŠTITA

KOJOJ MOŽETE VEROVATI

Sharp shvata bezbednost ekstremno ozbiljno. Zato smo pripojili nekoliko dodatnih karakteristika za zaštitu vaših podataka i dokumenata od neautorizovanog pristupa, uključujući dva načina obezbeđivanja podataka. Svi zahtevi za pristup Sharp AR-M550/620/700 su filtrirani i provereni, a neovlašćeni pokušaji su automatski blokirani. Podaci uskladišteni na hard disk su šifrirani i kao takvi daju drugi nivo bezbednosti i mogu biti sigurno prepisani da bi se sprecili čak i najodlucniji hakerski napadi. Štaviše, AR-M550/620/700 dolazi sa PIN-kontrolisanom funkcijom brojanja zadataka, što poboljšava kontrolu troškova bez ugrozavanja sigurnosti.

UKRATKO

- **Oprema za zaštitu podataka*** – šifrira podatke na hard disku i sigurno ih uklanja posle upotrebe
- **Sigurna mrežna karta*** – obezbeđuje firewall koji sprečava direktne konekcije i pristup neautorizovanih korisnika
- **Poverljivo skladištenje podataka i štampanje*** – štiti osetljive informacije tražeci od korisnika da unese PIN kod pre izrade dokumenta

*1 Zahteva AR-FR11 Opremu za zaštitu podataka

*2 Zahteva AR-P19 tablu mreznog štampaca

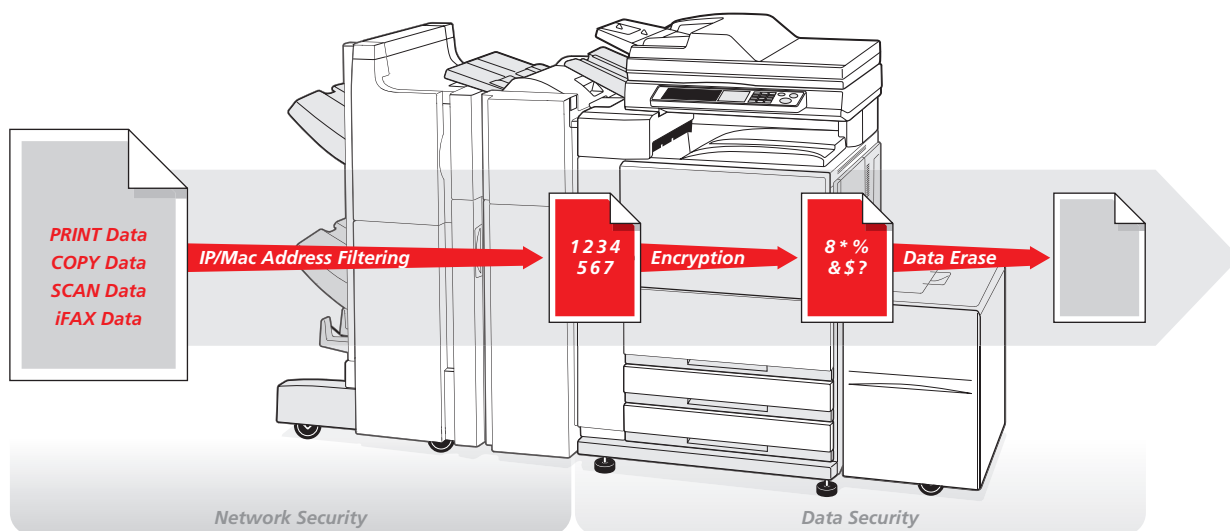



NAPREDNI NAMENSKI SOFTVER



Sharpdesk

Sharpdesk™ softver za menadzment dokumenata* daje vama i vašim kolegama mocan, desktop-bazirani, sistem za menadzment dokumenata. Mozete listati, sortirati, traziti, deliti dokumente sa

bilo kim u mrezi. A za ekstra lakocu korišćenja dozvoljava kreiranje i distribuciju kompletnih izveštaja, predloga i dr. jednostavnim "povuci i pusti" (drag & drop) interfejsom.

- *Intuitivan desktop displej sa thumbnail pregledom*
- *Sharpdesk graficki softver za modifikaciju dokumenata*
- *Sastavljac dokumenata za projekat i štampanje*
- *Opticko prepoznavanje teksta (OCR) za skeniranje dokumenata u izmenjive tekstualne fajlove*
- *Izlazna zona za distribuciju fajlova na e-mail, štampace i druge aplikacije*
- *Jednostavna operacija za direktno skeniranje na desktop PC-a*
- *Pretraga fajlova po imenu, ključnoj reci ili thumbnail-u*
- *Sastavljanje fajlova cini menadžment dokumentima lakim*



Sharp Status Monitor

Sharp Status Monitor omogućava vam da daljinski proverite status AR-M550/620/700 - da bi videli da li fali papira ili tonera npr. - pre nego što zapocnete posao i bez napuštanja vašeg radnog mesta. Osim toga, Sharp Status Monitor eliminiše bespotrebnu šetnju do mašine obavestavajući vas kada je vaš zadatak završen i spreman za preuzimanje kroz jednostavni graficki interfejs baziran na ikonicama na vašem desktopu.



Sharp Printer Administration Utility

Sharpov originalni softver za upravljanje namenama štampace cini mrezne štampace lakšim za upravljanje dozvoljavajući mreznim administratorima da prilagodjavaju nadgledane stavke i vide podešavanja kao što je IP adresa direktno sa njihovog PC-a. Printer Status Windows vam omogućava da ugodno nadgledate vazne informacije o štampacu na vašem PC-u, uključujući on-line/off-line status, naziv aktivnog zadatka na štampanju, i stanja mašine kao što su kolicina papira i tonera.

* Zahteva AR-NS3 opremu za mrezno skeniranje

OPCIJE

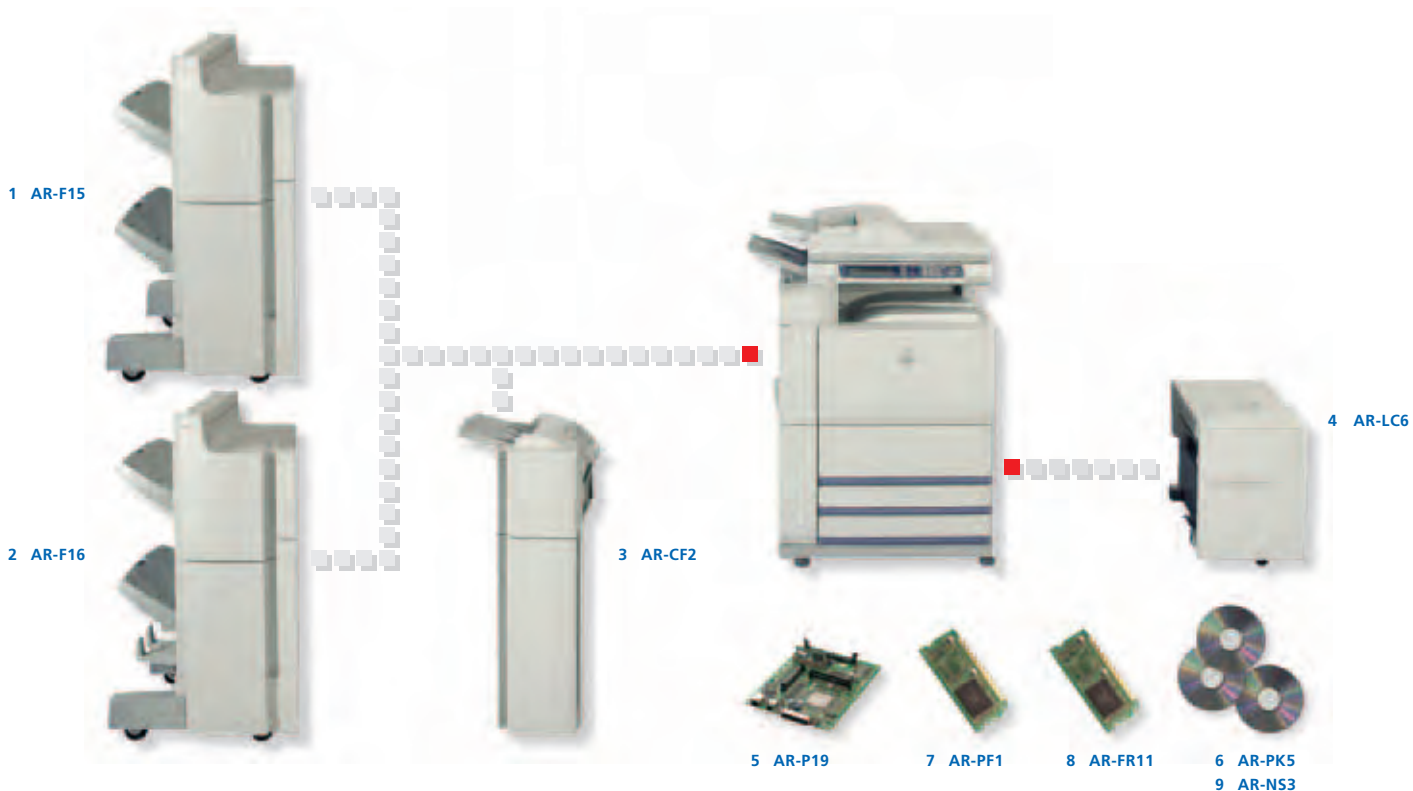

FINIŠIRANJE

1. AR-F15 Finišer

2000 listova za svaku kasetu (A4, 80 gsm), raf za ofset, 50 listova višepoziciono heftanje, 60-256 gsm, opciono funkcija bušenja rupa

2. AR-F16 Sedlasti finišer

2000 listova za svaku kasetu (A4, 80 gsm), raf za ofset, 50 listova višepoziciono heftanje, 60-256 gsm, savijanje i heftanje max 15 listova (A4, 80 gsm) .

Opciona funkcija bušenja rupa:

AR-PN4A uređaj za bušenje 2 rupe

AR-PN4C uređaj za bušenje 4 rupe

AR-PN4D uređaj za bušenje 4 široke rupe

(Opcioni uređaj za bušenje može biti instaliran na AR-F15 i na AR-F16)

3. AR-CF2 Inserter

100 listova (A4, 80 gsm), 60-256 gsm, Off-line finiširanje*

* Zahteva AR-F15 ili AR-F16

GLAVNA JEDINICA

4. AR-LC6 Kasetna velikog kapaciteta

A4, 3500 listova (80 gsm), 60-105 gsm

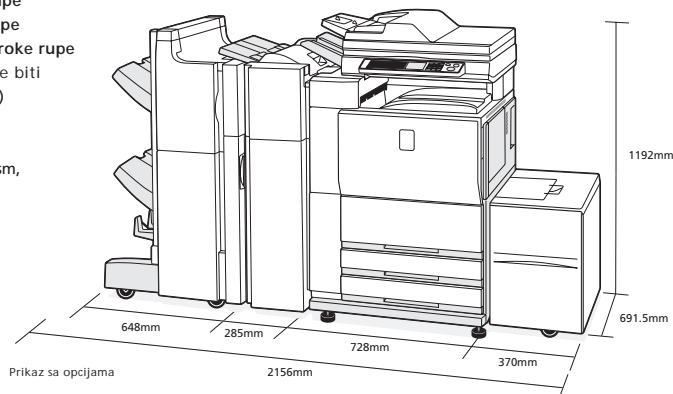

Prikaz sa opcijama

2156mm

1192mm

691.5mm

POVEZIVANJE

5. AR-P19 Oprema za mrežni štampac

Tabla mreznog štampaca (PCL5e, PCL6) sa interfejsom (IEEE1284, USB2.0, 10/100BaseTX)

6. AR-PK5 Postscript 3 oprema

Omogućava PostScript štampanje

7. AR-PF1 Bar kod i font oprema

Oprema za bar kod i opticko prepoznavanje teksta

8. AR-FR11 Oprema za sigurnost podataka

Omogućava šifriranje i brisanje podataka

9. AR-NS3 Oprema za mrežni skener

Omogućava skeniranje na desktop, FTP i/ili e-mail, Internet faks funkcija

Dodatne licence za Sharpdesk

AR-U11M x 1 korisnik

AR-U15M x 5 korisnika

AR-U1AM x 50 korisnika

AR-U1BM x 100 korisnika

SPECIFIKACIJE AR-M550/620U/700U

OPŠTE KARAKTERISTIKE

Osnovna mašina

Tip	Konzola
Tehnologija	Laser
Velicina papira - Max	A3
Velicina papira - Min.	A6R
Standardni kapacitet papira	3,100: 1x2000 + 2x500 + Bajpas(100) listova
Maksimalni kapacitet papira	6,600: 1x2000 + 2x500 + 3500 + Bajpas(100) listova
Težina papira (g/m ²)	60-205 (Bajpas 64-205)
Izlazni kapacitet	250 listova
Vreme zagrevanja	Manje od 120 sek.
Memorija	128MB: (Max.384MB) + 40GB Hard Disk
Napajanje	1450 W
Dimenzije	728 x 679 x 1192mm
Težina	185 kg

Uvlakac originala

Duplex Single Pass Feeder (DSPF)	Standard
Osnovni kapacitet	150 listova
Brzina promene originala (Original/Min)	65 o/m
Težina papira (g/m ²)	50-205

KOPIR

Brzina kopiranja	55/62/70 k/m
Vreme do prve kopije	3.9 sek (3,3 sek sa ARM 700)
Rezolucija štampe (Ekvivalent)	1200 x 600 dpi
Dupleks	Standard
Maksimalna velicina originala	A3
Neprekidno kopiranje	Max. 999
Rezolucija skeniranja	600 x 600 dpi
Opseg zuma	Valjak : 25 - 400 %, DSPF : 25 - 200 %

SKLADIŠTENJE DOKUMENATA

Kapacitet skladištenja	16GB, 30,000 stranica (A4 sa 6% pokrivenost*) ili 4,000 fajlova
Memorijski zadaci	Copy job, Print job*, Scan Job**
Memorijski direktorijumi	Glavni folder Folder po izboru (max. 500 foldera) Brzi folder
Poverljiva memorija	Da (sa ID-om i PIN kodom)

*1: izmereno Sharpovim standardnim dijagramima

*2: zahteva AR-P19

*3: zahteva AR-NS3

MREZNI ŠTAMPAC

Brzina štampe	Opcija (AR-P19) 55/62/70 str/min
Page Description Language (Emulation)	Standard : PCL5e, PCL6 Opt : Post Script3 (AR-PK5)
Interfejs	IEEE1284, USB 2.0, 10/100BaseTX, Win/95/98/Me, WinNT4.0/2000/XP
Podržani operativni sistemi	Macintosh OS 8.6 ili noviji osim OS 10.2.2 (sa AR-PK5)
Pomocni programi	Sharp Printer Administrator Utility, Status Monitor

SKENER

Rezolucija	Opcija (AR-NS3) zahteva AR-P19 200dpi, 300dpi, 400dpi, 600dpi
Dupleks skeniranje	Da
Podržani formati fajlova	PDF, JPG, EGC, TIFF, TIFF-F, TIFF-FX
Odredišta skeniranja	Sharpdesk, FTP, E-mail, HDD
Address Setting	Build-in keyboard, LDAP (Digest MD5, NTLM, Kerberos)
Pomocni programi	Network Scan Tool, Sharpdesk (10 licenci), TWAIN driver

Internet Fax

- Podržani sistemi	POP, SMTP, ESMTP server
- Metod kompresije	MH, MMR
- Duplex Slanje/Primanje	Da
- Podeljen prijem	Da

Opcije

Naziv modela	Opis
AR-LC6	Kaseta velikog kapaciteta 3500 listova
AR-F15	Finišer
AR-F16	Sedlasti finišer
AR-PN4A/C/D	A: 2 hole, C: 4 hole, D: 4 hole wide punch unit
AR-CF2	Inserter
AR-P19	Network printer board with Network Interface Card
AR-PK5	Postscript 3 oprema
AR-PF1	Bar kod Font oprema
AR-FR11	Oprema za zaštitu podataka
AR-NS3	Dotatna oprema za mrežno skeniranje
AR-U11/15M	Dotatna oprema za licenciranje (1/5 lic.)
AR-U1A/BM	Dotatna oprema za licenciranje (50/100 lic.)

Finiširanje	Opc. Inserter (AR-CF2)	Opc. Finišer (AR-F15)	Opc. Sedlasti Finišer (AR-F16)
Izlazni kapacitet	-	Gornji : 2,000 Donji : 2,000	Gornji : 2,000 Donji : 2,000
Funkcionalnost	umetanje 100 listova 60-256 g/m ² Off-line Finiširanje (zahteva AR-F15 ili AR-F16)	50 listova Multi-staple Off-set Shifting Bušenje rupa (zahteva AR-PN4A/C/D)	50 listova Multi-staple Finiširanje sa savijanjem Off-set Shifting Bušenje rupa (zahteva AR-PN4A/C/D)

digitron-ist

Generalni distributer za Srbiju, Crnu Goru, Makedoniju i BiH

11000 Beograd, Cara Lazara 3

P.C. Milentija Popovića 11-13 Tel/Fax:+381 11 2140 300

E-mail: showroom@digitron-ist.co.yu

Vise informacija na: www.digitron-ist.co.yu

SHARP